



**Electrolux**



[electrolux.com/register](http://electrolux.com/register)



**EIS62449C**

IT Istruzioni per l'uso | **Piano cottura**



**Ti diamo il benvenuto in Electrolux! Grazie per aver scelto di acquistare questo prodotto.**



Per ricevere consigli, scaricare i nostri opuscoli, eliminare eventuali anomalie, ottenere informazioni sull'assistenza tecnica e la riparazione:  
[www.electrolux.com/support](http://www.electrolux.com/support)

Con riserva di modifiche.

## INDICE

1. INFORMAZIONI DI SICUREZZA.....	2
2. ISTRUZIONI DI SICUREZZA.....	4
3. INSTALLAZIONE.....	7
4. DESCRIZIONE DEL PRODOTTO.....	9
5. UTILIZZO QUOTIDIANO.....	11
6. CONSIGLI E SUGGERIMENTI UTILI.....	17
7. PULIZIA E CURA.....	20
8. RISOLUZIONE DEI PROBLEMI.....	20
9. DATI TECNICI.....	23
10. EFFICIENZA ENERGETICA.....	23
11. CONSIDERAZIONI SULL'AMBIENTE.....	24

## 1. ⚠ INFORMAZIONI DI SICUREZZA

Leggere attentamente le istruzioni fornite prima di installare e utilizzare l'apparecchiatura. I produttori non sono responsabili di eventuali lesioni o danni derivanti da un'installazione o un uso scorretti. Conservare sempre le istruzioni in un luogo sicuro e accessibile per poterle consultare in futuro.

### 1.1 Sicurezza dei bambini e delle persone vulnerabili

- Quest'apparecchiatura può essere usata da bambini a partire da 8 anni di età e da adulti con capacità fisiche, sensoriali o mentali limitate o con scarsa esperienza e conoscenza sull'uso dell'apparecchiatura, solamente se sorvegliati o se istruiti relativamente all'utilizzo in sicurezza dell'apparecchiatura e se hanno compreso i rischi coinvolti. I bambini che hanno meno di 8 anni e le persone con disabilità diffuse e complesse vanno tenuti lontani dall'elettrodomestico, a meno che non vi sia una supervisione continua.

- Sorvegliare i bambini per assicurarsi che non giochino con l'apparecchiatura.
- Tenere gli imballaggi lontano dai bambini e smaltirli in modo adeguato.
- **AVVERTENZA:** L'elettrodomestico e le parti accessibili si riscaldano molto durante l'uso. Tenere i bambini e gli animali domestici lontani dall'apparecchiatura durante l'uso e durante il raffreddamento.
- Se l'elettrodomestico ha un dispositivo di sicurezza per i bambini sarà opportuno attivarlo.
- I bambini non devono eseguire interventi di pulizia e manutenzione sull'elettrodomestico senza essere supervisionati.

## **1.2 Avvertenze di sicurezza generali**

- L'apparecchiatura è destinata solo alla cottura.
- Quest'apparecchiatura è progettata per un uso domestico singolo in un ambiente interno.
- Quest'apparecchiatura può essere utilizzata in uffici, camere d'albergo, camere di bed & breakfast, alloggi in agriturismi e altre sistemazioni simili in cui tale utilizzo non superi i livelli di utilizzo domestico (medi).
- **AVVERTENZA:** L'elettrodomestico e le parti accessibili si riscaldano molto durante l'uso. Fare attenzione a non toccare gli elementi riscaldanti.
- **AVVERTENZA:** Non lasciare mai il piano cottura incustodito durante la preparazione di pietanze in quanto olio e grassi potrebbero incendiarsi.
- Il fumo è un'indicazione di surriscaldamento. Non usare mai acqua per spegnere il fuoco di cottura. Spegnere l'apparecchiatura e coprire le fiamme, per esempio, con una coperta o un coperchio.
- **AVVERTENZA:** L'apparecchiatura non deve essere alimentata tramite un commutatore esterno, come un timer, o collegata a un circuito regolarmente acceso e spento da un'azienda.

- **ATTENZIONE!** Si deve sorvegliare il processo di cottura (anche le funzioni di cottura automatica). I processi di cottura brevi devono essere sorvegliati continuamente.
- **AVVERTENZA:** Pericolo di incendio: Non conservare alcun oggetto sulle superfici di cottura.
- Oggetti metallici quali coltelli, forchette, cucchiaini e coperchi non devono essere posti sulla superficie del piano di cottura in quanto possono diventare molto caldi.
- Non utilizzare l'apparecchiatura prima di installarla nella struttura a incasso.
- Non nebulizzare acqua né utilizzare vapore per pulire l'apparecchiatura.
- Dopo l'uso, spegnere l'elemento del piano cottura utilizzato mediante il comando corrispondente, senza considerare quanto indicato dal rilevatore di utensili.
- **AVVERTENZA:** Se la superficie è incrinata, spegnere l'apparecchiatura per evitare la possibilità di scosse elettriche. Qualora l'apparecchiatura sia collegata direttamente alla corrente mediante una scatola di derivazione, togliere il fusibile per scollegarla dall'alimentazione. In ogni caso, contattare il Centro Assistenza Autorizzato.
- Se il cavo di alimentazione è danneggiato, deve essere sostituito dal produttore, da un centro di assistenza autorizzato o da una persona qualificata per evitare situazioni di pericolo.
- **AVVERTENZA:** Utilizzare esclusivamente protezioni per il piano cottura progettate dal produttore dell'apparecchiatura o indicate dallo stesso nelle istruzioni d'uso, come ad esempio accessori idonei o le protezioni per il piano cottura incorporate nell'apparecchiatura. Utilizzare protezioni inadeguate aumenta il rischio di incidenti.

## 2. ISTRUZIONI DI SICUREZZA

## 2.1 Installazione

### **AVVERTENZA!**

L'installazione dell'apparecchiatura deve essere eseguita da personale qualificato.

### **AVVERTENZA!**

Rischio di lesioni o danni all'apparecchiatura.

- Rimuovere tutti i materiali di imballaggio.
- Non installare o utilizzare l'apparecchiatura se è danneggiata.
- Attenersi alle istruzioni fornite insieme all'apparecchiatura.
- È necessario rispettare la distanza minima dalle altre apparecchiature.
- Prestare sempre attenzione in fase di spostamento dell'apparecchiatura, dato che è pesante. Usare sempre i guanti di sicurezza e le calzature adeguate.
- Proteggere le superfici di taglio con un materiale di tenuta per evitare che l'umidità causi dei rigonfiamenti.
- Proteggere la base dell'apparecchiatura da vapore e umidità.
- Non installare l'apparecchiatura accanto ad una porta o sotto una finestra, per evitare che pentole calde cadano dall'apparecchiatura quando la porta o la finestra sono aperte.

## 2.2 Collegamento elettrico

### **AVVERTENZA!**

Rischio di incendio e scossa elettrica.

- Tutti i collegamenti elettrici devono essere effettuati da un elettricista qualificato .
- Il dispositivo deve essere messo a terra.
- Prima di qualsiasi intervento è necessario verificare che l'apparecchiatura sia scollegata dalla rete elettrica.
- Verificare che i parametri sulla targhetta siano compatibili con le indicazioni elettriche dell'alimentazione.
- Verificare che l'apparecchiatura sia installata correttamente. L'allentamento di un collegamento elettrico o di una spina (ove previsti) può provocare un forte surriscaldamento del terminale.

- Utilizzare il cavo dell'alimentazione elettrica corretto.
- Non lasciare che il cavo dell'alimentazione elettrica si aggrovigli.
- Assicurarsi che sia installata una protezione contro gli urti.
- Utilizzare il serracavo sul cavo.
- Assicurarsi che il cavo dell'alimentazione o la spina (ove previsti) non sfiorino l'apparecchiatura o le pentole roventi quando si collega l'apparecchiatura a una presa.
- Non utilizzare prese multiple e prolunghie.
- Accertarsi di non danneggiare la spina o il cavo (ove previsti). Contattare il nostro Centro Assistenza autorizzato o un elettricista qualificato per sostituire un cavo danneggiato.
- I dispositivi di protezione da scosse elettriche devono essere fissati in modo tale da non poter essere disattivati senza l'uso di attrezzi.
- Inserire la spina di alimentazione nella presa solo al termine dell'installazione. Verificare che la spina di alimentazione rimanga accessibile dopo l'installazione.
- Nel caso in cui la spina di corrente sia allentata, non collegarla alla presa.
- Non tirare il cavo di alimentazione per scollegare l'apparecchiatura. Tirare sempre dalla spina.
- Servirsi unicamente di dispositivi di isolamento adeguati: interruttori automatici, fusibili (quelli a tappo devono essere rimossi dal portafusibile), sganciatori per correnti di guasto a terra e relè.
- L'impianto elettrico deve essere dotato di un dispositivo di isolamento che consenta di scollegare l'apparecchiatura dalla presa di corrente a tutti i poli. Il dispositivo di isolamento deve avere una larghezza dell'apertura di contatto non inferiore ai 3 mm.
- Se sullo schermo viene visualizzato il codice E3, scollegare immediatamente il piano cottura e verificare che il collegamento elettrico e la tensione di rete siano corretti.

## 2.3 Utilizzo

### **AVVERTENZA!**

Rischio di lesioni, ustioni o scosse elettriche.

- Non modificare le specifiche tecniche dell'apparecchiatura.
- Rimuovere tutto l'imballaggio, le etichette e la pellicola protettiva (se presente), prima del primo utilizzo.
- Assicurarsi che le aperture di ventilazione non siano bloccate.
- Non lasciare l'elettrodomestico incustodito durante il funzionamento.
- Impostare le zone di cottura su "off" dopo ogni utilizzo.
- Non appoggiare posate o coperchi sulle zone di cottura. Possono diventare roventi.
- Non accendere l'elettrodomestico con le mani bagnate o quando è a contatto con l'acqua.
- Non utilizzare l'elettrodomestico come superficie di lavoro o come superficie di deposito.
- Se la superficie dell'apparecchiatura presenta delle incrinature, scollegarla immediatamente dall'alimentazione per evitare scosse elettriche.
- I portatori di pacemaker devono mantenere una distanza di almeno 30 cm dalle zone di cottura a induzione quando l'apparecchiatura è in funzione.
- Quando si immergono gli alimenti nell'olio bollente, questo potrebbe schizzare.
- Non utilizzare fogli di alluminio o altri materiali tra la superficie di cottura e le pentole, se non diversamente specificato dal produttore di questa apparecchiatura.
- Usare esclusivamente accessori consigliati dal produttore per questa apparecchiatura.

### **AVVERTENZA!**

Rischio di incendio ed esplosione.

- Grassi e olio riscaldati possono rilasciare vapori infiammabili. Tenere le fiamme o gli oggetti caldi lontani da grassi e oli in fase di cottura.

- I vapori rilasciati dall'olio a temperatura elevata possono provocare una combustione spontanea.
- L'olio usato, che può contenere residui di cibo, può causare un incendio a una temperatura inferiore rispetto all'olio utilizzato per la prima volta.
- Non appoggiare o tenere liquidi o materiali infiammabili, né oggetti facilmente infiammabili sull'apparecchiatura, al suo interno o nelle immediate vicinanze.

### **AVVERTENZA!**

Vi è il rischio di danneggiare l'apparecchiatura.

- Non tenere pentole calde sul pannello dei comandi per evitare il rischio di ustioni.
- Non mettere coperchi caldi sulla superficie in vetro del piano cottura.
- Non esporre al calore pentole vuote.
- Fare attenzione a non lasciar cadere oggetti o pentole sull'apparecchiatura. La superficie si potrebbe danneggiare.
- Non attivare le zone di cottura con pentole vuote o senza pentole.
- Le pentole in ghisa o con il fondo danneggiato possono graffiare la superficie in vetro/vetroceramica. Sollevare sempre questi oggetti quando è necessario spostarli sulla superficie di cottura.

## 2.4 Cura e pulizia

- Pulire regolarmente l'apparecchiatura per evitare il deterioramento dei materiali che compongono la superficie.
- Disattivare l'apparecchiatura e lasciarla raffreddare prima di procedere con la pulizia.
- Pulire l'apparecchiatura con un panno inumidito e morbido. Utilizzare solo detersivi neutri. Non usare prodotti abrasivi, spugnette abrasive, solventi od oggetti metallici, se non specificato diversamente.

## 2.5 Assistenza

- Per far riparare l'apparecchiatura, rivolgersi a un Centro di Assistenza Autorizzato. Utilizzare solo ricambi originali.

- Per quanto riguarda la lampada o le lampade all'interno di questo prodotto e le lampade di ricambio vendute separatamente: Queste lampade sono destinate a resistere a condizioni fisiche estreme negli elettrodomestici, come temperatura, vibrazioni, umidità, o sono destinate a segnalare informazioni sullo stato operativo dell'apparecchio. Non sono destinate ad essere utilizzate in altre applicazioni e non sono adatte per l'illuminazione di ambienti domestici.

- Contattare le autorità locali per ricevere informazioni su come smaltire correttamente l'apparecchiatura.
- Staccare la spina dall'alimentazione elettrica.
- Tagliare il cavo elettrico in prossimità dell'apparecchiatura e gettarlo.

## 2.6 Smaltimento

### **AVVERTENZA!**

Rischio di lesioni o soffocamento.

## 3. INSTALLAZIONE

### **AVVERTENZA!**

Fare riferimento ai capitoli sulla sicurezza.

### 3.1 Prima dell'installazione

Prima di installare il piano di cottura, annotare l'informazione riportata di seguito presente sulla targhetta dei dati. La targhetta dei dati è applicata sul lato inferiore del piano di cottura.

Numero di serie .....

### 3.2 Piani di cottura da incasso

Utilizzare esclusivamente piani di cottura da incasso solo dopo l'installazione in idonei piani di lavoro e mobili da incasso conformi alle norme.

### 3.3 Cavo di collegamento

- Il piano cottura è fornito con un cavo di collegamento.
- Per sostituire il cavo di alimentazione danneggiato, usare il seguente tipo di cavo: H05V2V2-F che resiste a una temperatura di 90 °C o superiore. Il cavo singolo deve avere un diametro minimo di 1,5 mm<sup>2</sup>. Contattare il Centro di assistenza tecnica locale. Il cavo di

collegamento può essere sostituito solo da elettricisti qualificati.

### **AVVERTENZA!**

Tutti i collegamenti elettrici devono essere realizzati da un elettricista qualificato.

### **ATTENZIONE!**

I collegamenti tramite spine di contatto sono vietati.

### **ATTENZIONE!**

Non forare o saldare l'estremità del cavo. È vietato.

### **ATTENZIONE!**

Non collegare il cavo senza la guaina terminale del cavo.

### Collegamento a una fase

1. Rimuovere la guaina terminale del cavo dai cavi nero e marrone.
2. Rimuovere l'isolamento dei cavi marrone e nero.
3. Unire le estremità del cavo nero e marrone.
4. Applicare una nuova guaina terminale sull'estremità del cavo comune (attrezzo speciale richiesto).

## Sezione trasversale cavo 2 x 1,5 mm<sup>2</sup>

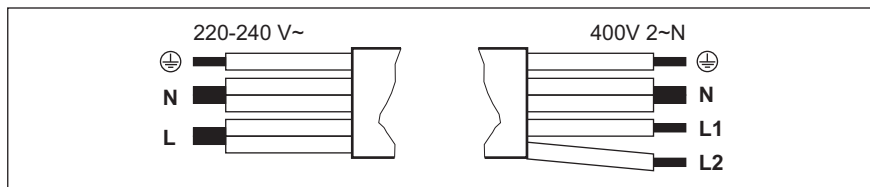

Collegamento a una fase: 220 - 240 V~		Collegamento bifase: 400 V 2 ~ N	
⊕	Verde-giallo	Verde-giallo	⊕
N	Blu e blu	Blu e blu	N
L	Nero e marrone	Nero	L1
		Marrone	L2

### 3.4 Montaggio

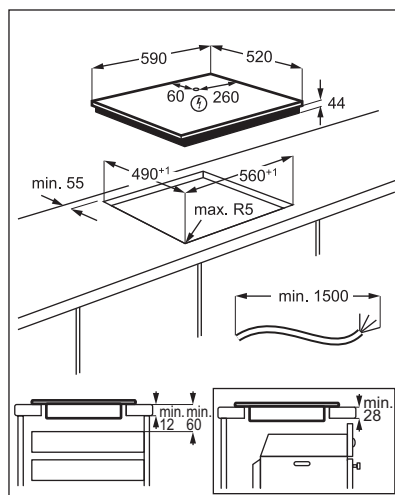
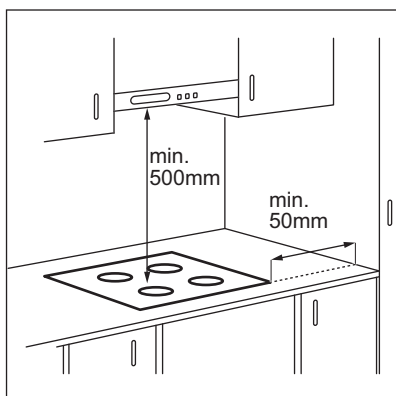

Se l'apparecchiatura viene installata sopra a un cassetto, la ventilazione del piano cottura riscalda gli articoli all'interno del cassetto durante il processo di cottura.

## 4. DESCRIZIONE DEL PRODOTTO

### 4.1 Disposizione della superficie di cottura

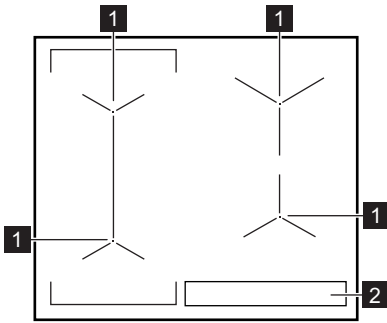

**1** Zona di cottura a induzione

**2** Pannello dei comandi



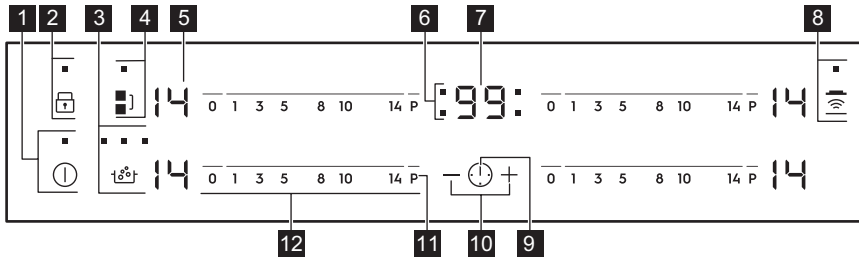

Per informazioni dettagliate sulle dimensioni delle zone di cottura rimandiamo a "Dati tecnici".

### 4.2 Disposizione del pannello dei comandi















Utilizzare i tasti sensore per mettere in funzione l'apparecchiatura. I display, gli indicatori ed i segnali acustici mostrano quali funzioni sono attive.

Tasto sensore	Funzione	Commento
<b>1</b>	ON / OFF	Per attivare e disattivare il piano di cottura.
<b>2</b>	Blocco / Dispositivo di Sicurezza bambini	Per bloccare/sbloccare il pannello dei comandi.
<b>3</b>	SenseBoil®	Per attivare e disattivare la funzione. Le spie sopra al simbolo mostrano l'avanzamento della funzione.
<b>4</b>	Bridge	Per attivare e disattivare la funzione.
<b>5</b> -	Display livello di potenza	Per mostrare il livello di potenza.
<b>6</b> -	Spie del timer delle zone di cottura	Indica per quale zona è impostato il tempo.

Tasto sensore	Funzione	Commento
7	-	Display timer
8		Hob²Hood
9		-
10	+ / -	-
11	P	PowerBoost
12	-	Barra dei comandi

### 4.3 Display del livello di potenza

Display	Descrizione
	La zona di cottura è disattivata.
 - 	La zona di cottura è in funzione.
	SenseBoil® è attiva.
	Preriscaldamento automatico è attiva.
	PowerBoost è attiva.
 + numero	È presente un malfunzionamento.
 /  / 	OptiHeat Control (indicatore di calore residuo su 3 livelli): proseguire la cottura/tenere in caldo/calore residuo.
	Blocco /Dispositivo di Sicurezza bambini è attiva.
	Pentola non adeguata o troppo piccola; oppure manca la pentola sulla zona di cottura.
	Spegnimento automatico è attiva.

## 4.4 OptiHeat Control (indicatore di calore residuo su 3 livelli)

### AVVERTENZA!

 Il calore residuo può essere causa di ustioni. Gli indicatori mostrano il livello del calore residuo per le zone cottura attualmente in uso. Le spie si potrebbero accendere anche per le zone cottura vicine, anche se non sono in uso.

Le zone di cottura a induzione generano il calore richiesto per la cottura direttamente sul fondo della pentola. Il piano in vetroceramica viene leggermente riscaldato dal calore residuo delle pentole.

## 5. UTILIZZO QUOTIDIANO

### AVVERTENZA!



Fare riferimento ai capitoli sulla sicurezza.

### 5.1 Attivazione e disattivazione

Sfiorare  per 1 secondo per accendere o spegnere il piano di cottura.

### 5.2 Spegnimento automatico

La funzione spegne automaticamente il piano di cottura se:

- tutte le zone di cottura sono disattivate,
- non è stato impostato il livello di potenza dopo l'accensione del piano di cottura,
- è stato versato qualcosa o appoggiato un oggetto sul pannello dei comandi per più di 10 secondi (un tegame, uno straccio, ecc.). Viene emesso un segnale acustico e il piano di cottura si disattiva. Rimuovere l'oggetto o pulire il pannello dei comandi.
- Il piano di cottura è surriscaldato (per es. se si esaurisce l'acqua in ebollizione nella pentola). Lasciare raffreddare la zona di cottura prima di utilizzare nuovamente il piano di cottura.
- è stata utilizzata una pentola non idonea. Il simbolo  si accende e la zona di cottura si spegne automaticamente dopo 2 minuti.
- non è stata spenta una zona di cottura o non è stato modificato il livello di potenza. Dopo un tempo prestabilito, si accende  e il piano di cottura si spegne.

**Rapporto tra livello di potenza e il tempo trascorso il quale si spegne il piano di cottura:**

Livello di potenza	Il piano di cottura si disattiva dopo
1 - 3	6 ore
4 - 7	5 ore
8 - 9	4 ore
10 - 14	1,5 ora

### 5.3 Livello di potenza

Per impostare o modificare il livello di potenza:

Sfiorare la barra di controllo per impostare il livello di potenza corretto o spostare il dito lungo la barra di controllo fino a raggiungere il livello necessario.

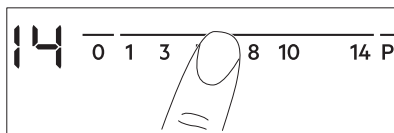

### 5.4 SenseBoil®

La funzione regola automaticamente la temperatura dell'acqua in modo che non vada in ebollizione in modo eccessivo quando raggiunge il punto di ebollizione.



Qualora vi sia calore residuo ( / / ) sulla zona cottura che si desidera usare, viene emesso un segnale acustico e la funzione non si avvia.

1. Sforare per attivare il piano cottura.
  2. Sforare per attivare la funzione.
- Compare un lampeggiamento per le zone di cottura sulle quali è attualmente possibile usare la funzione.
3. Toccare la barra dei comandi di qualsiasi delle zone cottura disponibili per le quali si desidera attivare la funzione (fra impostazione di calore 1 e 14).

La funzione si avvia.

Qualora non venga scelta una zona cottura entro 5 secondi, la funzione non si attiva.



Quando la funzione si avvia, le spie sopra al simbolo si accendono una dopo l'altra fino a che l'acqua non raggiunge il punto di ebollizione.

Quando la funzione rileva il punto di ebollizione, il piano cottura emette un segnale acustico e il livello di calore passa automaticamente a 8.



Se tutte le zone cottura sono già in uso o se c'è del calore residuo su tutte, il piano cottura emette un bip, le spie sopra a lampeggiano e la funzione non si avvia.

Per disattivare la funzione, toccare (la funzione si disattiva e l'impostazione di calore scende a 0); oppure toccare la barra di controllo e regolare il livello di calore manualmente.

## 5.5 Utilizzo delle zone di cottura

Posizionare le pentole al centro della zona selezionata. Le zone di cottura a induzione si adattano automaticamente alle dimensioni del fondo della pentola.

È possibile utilizzare una pentola grande collocata su due zone di cottura

contemporaneamente. I tegami devono coprire le parti centrali delle due aree ma non andare oltre la zona contrassegnata. Se i tegami si trovano fra i due centri la funzione Bridge non sarà attivata.

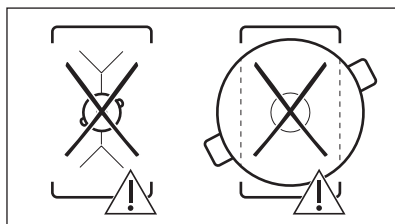
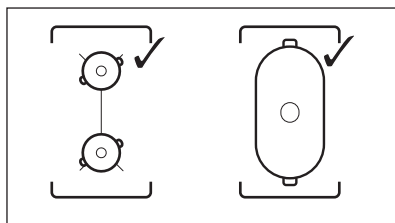

## 5.6 Bridge



La funzione opera quando la pentola copre il centro delle due zone. Non si aziona con la funzione SenseBoil®.

Questa funzione collega due zone di cottura del lato sinistro funzionanti come se fossero una sola.

Impostare come prima cosa il livello di potenza per una delle zone di cottura di sinistra.

**Per attivare la funzione:** sfiorare . Per impostare o modificare il livello di potenza sfiorare uno dei sensori.

**Per disattivare la funzione:** sfiorare . Le zone di cottura funzionano in modo indipendente.

## 5.7 Preriscaldamento automatico

Attivare questa funzione per ottenere un'impostazione di calore desiderata in meno tempo. Quando è accesa, la zona funziona sull'impostazione più alta all'inizio e poi

continua a cucinare con l'impostazione di calore desiderata.



Per attivare la funzione, la zona di cottura deve essere fredda.

#### Per attivare la funzione per una zona di

**cottura:** sfiorare **P** (**P** si accende).

Selezionare immediatamente il livello di potenza desiderato. Dopo 3 secondi (**R**) si accende.

**Per disattivare la funzione:** modificare il livello di potenza.

### 5.8 PowerBoost

Questa funzione aumenta la potenza fornita alle zone di cottura a induzione. Questa funzione si può attivare per la zona di cottura a induzione soltanto per un intervallo di tempo limitato. Al termine di questo intervallo, la zona di cottura a induzione passa automaticamente al livello di potenza massimo impostato.



Fare riferimento al capitolo "Dati tecnici".

#### Per attivare la funzione per una zona di

**cottura:** sfiorare **P** . (**P** si accende).

**Per disattivare la funzione:** modificare il livello di potenza.

### 5.9 Temporizzatore

#### Timer del conto alla rovescia

Questa funzione consente di impostare la durata di funzionamento della zona di cottura per la preparazione di una pietanza.

Come prima cosa impostare il livello di potenza per la zona di cottura, poi impostare la funzione.

**Per impostare la zona di cottura:** sfiorare ripetutamente finché si accende l'indicatore della zona di cottura desiderata.

**Per attivare la funzione:** sfiorare il tasto **+** del timer per impostare il tempo (00 - 99 minuti). Quando la spia della zona di cottura

lampeggia più lentamente, il tempo scorre a ritroso.

#### Per visualizzare il tempo residuo:

selezionare la zona di cottura con . La spia della zona di cottura comincia a lampeggiare rapidamente. Sul display compare il tempo residuo.

**Per modificare l'ora:** selezionare la zona di cottura con . Premere **+** o **-**.

**Per disattivare la funzione:** selezionare la zona di cottura con e sfiorare **-**. Il tempo restante esegue il conteggio fino a 00. L'indicatore della zona cottura si spegne.



Allo scadere del tempo stabilito, viene emesso un segnale acustico e 00 lampeggia. La zona di cottura si disattiva.

**Per arrestare il segnale acustico:** sfiorare .

#### CountUp Timer (Timer)

Utilizzare questa funzione per controllare per quanto tempo funziona la zona di cottura.

**Per impostare la zona di cottura:** sfiorare ripetutamente finché si accende l'indicatore della zona di cottura desiderata.

**Per attivare la funzione:** sfiorare **-** del timer. **U<sup>P</sup>** si accende. Quando la spia della zona di cottura lampeggia lentamente, inizia il conteggio. Il display passa da **U<sup>P</sup>** ai minuti.

#### Per controllare per quanto tempo funziona la zona di cottura:



selezionare la zona di cottura con . La spia della zona di cottura comincia a lampeggiare rapidamente. Il display mostra per quanto tempo è rimasta in funzione la zona.

**Per disattivare la funzione:** selezionare la zona di cottura con e sfiorare **+** o **-**. La spia della zona di cottura si spegne.

#### Timer

Si può utilizzare questa funzione come **Timer** mentre il piano di cottura è attivo e le zone di cottura non sono in funzione. Il display del livello di potenza visualizza **R** .

**Per attivare la funzione:** sfiorare .

Sfiorare il tasto  o  del timer per selezionare la durata. Allo scadere del tempo stabilito, viene emesso un segnale acustico e 00 lampeggia.

**Per arrestare il segnale acustico:** sfiorare .





La funzione non ha alcun effetto sul funzionamento delle zone di cottura.

## 5.10 Blocco

È possibile bloccare il pannello dei comandi mentre le zone di cottura sono in funzione. Questa funzione impedisce di modificare inavvertitamente il livello di potenza.

**Impostare innanzitutto il livello di potenza.**

**Per attivare la funzione:** sfiorare .  si accende per 4 secondi. Il Timer rimane acceso.





**Per disattivare la funzione:** sfiorare . Il livello di potenza precedente si accende.







Quando si spegne il piano di cottura, si interrompe anche questa funzione.



## 5.11 Dispositivo di Sicurezza bambini

Questa funzione impedisce l'azionamento accidentale del piano di cottura.

**Per attivare la funzione:** attivare il piano di cottura con . Non impostare alcun livello di potenza. Sfiorare  per 4 secondi.  si accende. Disattivare il piano di cottura con .





**Per disattivare la funzione:** attivare il piano di cottura con . Non impostare alcun livello di potenza. Sfiorare  per 4 secondi.  si accende. Disattivare il piano di cottura con .



**Per escludere la funzione per una sola operazione di cottura:** attivare il piano di

cottura con .  si accende. Sfiorare il tasto  per 4 secondi. **Impostare il livello di potenza entro 10 secondi.** È possibile mettere in funzione il piano di cottura.

Quando si disattiva il piano di cottura con  la funzione si riattiva.

## 5.12 OffSound Control (Attivazione e disattivazione dei segnali acustici)

Disattivare il piano di cottura. Sfiorare il tasto  per 3 secondi. Il display si accende e si spegne. Sfiorare  per 3 secondi.  o  si accendono. Sfiorare  del timer per effettuare la selezione seguente:

-  - i segnali acustici sono spenti
  -  - i segnali acustici sono attivi
- Per confermare la selezione, attendere finché il piano di cottura non si disattiva automaticamente.







Quando la funzione è impostata su , i segnali acustici saranno udibili soltanto quando:

- si sfiora 
- Timer diminuisce
- Timer del conto alla rovescia diminuisce
- si appoggia un oggetto sul pannello dei comandi.

## 5.13 Limitazione di potenza

All'origine, il piano cottura si trova al massimo livello di potenza possibile.

**Per ridurre o aumentare il livello di potenza:**

1. Disattivare il piano cottura.
2. Sfiorare  per 3 secondi. Il display si accende e si spegne.
3. Sfiorare  per tre secondi.  o  si accendono.
4. Sfiorare . P 72 si accende.
5. Sfiorare  /  del Timer per impostare il livello di potenza.

**Livelli di potenza**

Fare riferimento al capitolo "Dati tecnici".

- P 72 — 7.200 W

- P 15 — 1.500 W
- P 20 — 2.000 W
- P 25 — 2.500 W
- P 30 — 3.000 W
- P 35 — 3.500 W
- P 40 — 4.000 W
- P 45 — 4.500 W
- P 50 — 5.000 W
- P 60 — 6.000 W

**⚠ ATTENZIONE!**

Assicurarsi che la potenza selezionata sia idonea ai fusibili installati nell'impianto domestico.

**⚠ AVVERTENZA!**

Qualora venga selezionato uno dei livelli potenza più bassi, la funzione SenseBoil® potrebbe non funzionare. Consultare la tabella qui di seguito.

✓ - la funzione è operativa, ✗ - la funzione non è operativa.

Livelli di potenza	Zona di cottura			
	Anteriore sinistra 210 mm	Posteriore sinistra 210 mm	Anteriore destra 145 mm	Posteriore destra 180 mm
P 72	✓	✓	✓	✓
P 15	✗	✗	✗	✗
P 20	✗	✗	✗	✗
P 25	✗	✗	✓	✗
P 30	✓ 1)	✓	✓	✓
P 35	✓	✓	✓	✓
P 40	✓	✓	✓	✓
P 45	✓	✓	✓	✓
P 50	✓	✓	✓	✓
P 60	✓	✓	✓	✓

1) Non utilizzare più di 3,5 l di acqua.

## 5.14 funzione Gestione potenza

- Le zone di cottura sono raggruppate in base alla posizione e al numero di fasi del piano di cottura. Vedere l'illustrazione.
- Ciascuna fase dispone di un assorbimento massimo di 3600 W.
- La funzione suddivide la potenza tra zone di cottura collegate alla stessa fase.
- La funzione si attiva quando l'assorbimento massimo delle zone di cottura collegate ad una singola fase supera i 3600 W.
- La funzione riduce la potenza delle altre zone di cottura collegate alla stessa fase.
- Il display dell'impostazione di calore delle zone ridotte alterna l'impostazione di calore scelta e l'impostazione di calore ridotta. Dopo un po' di tempo il display dell'impostazione del calore delle zone ridotte rimane sull'impostazione di calore ridotta.

### Funzione Gestione potenza con funzione Limitazione di potenza

Impostando la funzione Limitazione di potenza su **6,0 kW o meno**, la potenza del piano di cottura viene distribuita tra tutte le zone di cottura.

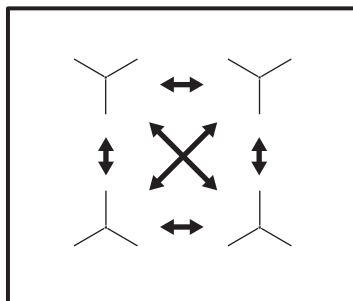

Impostando la funzione Limitazione di potenza su **superiore a 6,0 kW**, la potenza del piano di cottura viene distribuita fra il lato sinistro e il lato destro.

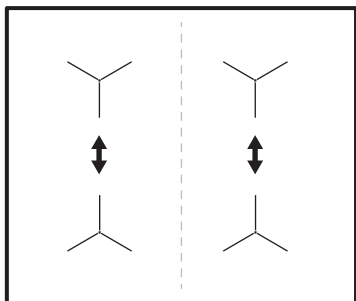

## 5.15 Hob<sup>2</sup>Hood

Si tratta di una funzione automatica avanzata che collega il piano di cottura ad una cappa speciale. Sia il piano di cottura che la cappa dispongono di un comunicatore di segnale a infrarossi. La velocità della ventola viene definita automaticamente sulla base delle impostazioni della modalità e della temperatura della pentola più calda sul piano di cottura. È anche possibile mettere in funzione la ventola dal piano di cottura manualmente.



Per la maggior parte delle cappe, il sistema remoto è disattivato all'origine. Attivarlo prima di utilizzare la funzione. Per maggiori informazioni fare riferimento al manuale per l'utente della cappa.

### Attivazione automatica della funzione

Per attivare automaticamente la funzione, impostare la modalità automatica da H1 a H6. Il piano cottura viene impostato a livello di fabbrica su H5. Il piano cottura reagisce ogni volta che viene usato il piano cottura. Il piano di cottura rileva la temperatura delle pentole automaticamente e regola la velocità della ventola.

### Modalità automatiche

	Illumina- zione au- tomatica	Ebollizio- ne <sup>1)</sup>	Frittura <sup>2)</sup>
Modalità H0	Spento	Spento	Spento
Modalità H1	In data	Spento	Spento

	Illumina- zione au- tomatica	Ebollizio- ne <sup>1)</sup>	Frittura <sup>2)</sup>
Modalità H2 <sup>3)</sup>	In data	Velocità ventola 1	Velocità ventola 1
Modalità H3	In data	Spento	Velocità ventola 1
Modalità H4	In data	Velocità ventola 1	Velocità ventola 1
Modalità H5	In data	Velocità ventola 1	Velocità ventola 2
Modalità H6	In data	Velocità ventola 2	Velocità ventola 3

1) Il piano di cottura rileva il processo di ebollizione e attiva la velocità della ventola in base alla modalità automatica.

2) Il piano di cottura rileva il processo di frittura e attiva la velocità della ventola in base alla modalità automatica.

3) Questa modalità attiva la ventola e la luce e non è collegata alla temperatura.

### Modifica della modalità automatica

1. Disattivare l'apparecchiatura.
2. Sfiocare il tasto per 3 secondi. Il display si accende e si spegne.
3. Sfiocare il tasto per 3 secondi.
4. Sfiocare alcune volte finché si accende .
5. Sfiocare del Timer per selezionare una modalità automatica.







Per mettere in funzione la cappa direttamente dal pannello della cappa stessa, disattivare la modalità automatica della funzione.



Quando si termina la cottura e si disattiva il piano di cottura, la ventola della cappa rimane in funzione ancora per un po'. Trascorso questo tempo, il sistema disattiva la ventola automaticamente ed evita l'attivazione accidentale della stessa per i 30 secondi successivi.

## Funzionamento manuale della velocità della ventola

È anche possibile attivare la funzione manualmente. Per farlo sfiorare  quando il piano di cottura è attivo. In questo modo si disattiva il funzionamento automatico della funzione ed è possibile modificare la velocità della ventola manualmente. Quando si preme  la velocità della ventola aumenta di un livello. Quando si raggiunge un livello elevato e si preme nuovamente  la velocità della ventola viene impostata sullo 0 e la ventola della cappa si disattiva. Per avviare nuovamente la ventola con velocità 1 sfiorare .



Per attivare il funzionamento automatico della funzione, disattivare il piano di cottura e riattivarlo.

## Attivazione della luce

È anche possibile impostare il piano di cottura per attivare automaticamente la luce ogni volta che si accende il piano di cottura. Per farlo impostare la modalità automatica da H1 a H6.



La luce sulla cappa si disattiva 2 minuti dopo la disattivazione del piano di cottura.

## 6. CONSIGLI E SUGGERIMENTI UTILI



### AVVERTENZA!

Fare riferimento ai capitoli sulla sicurezza.

### 6.1 Pentole



Per le zone cottura a induzione, un forte campo elettromagnetico crea calore nelle pentole molto rapidamente.



Utilizzare le zone di cottura a induzione con pentole idonee.

### Materiale delle pentole

- **materiali idonei:** ghisa, acciaio, acciaio smaltato, acciaio inox, fondi multistrato (con una marcatura corretta da parte del produttore).
- **materiali non idonei:** alluminio, rame, ottone, vetro, ceramica, porcellana.

**Una pentola è adatta per un piano di cottura a induzione se:**

- l'acqua raggiunge velocemente l'ebollizione su una zona di cottura a induzione impostata sul livello di cottura massimo.
- una calamita si attacca al fondo delle pentole.



Il fondo delle pentole dovrebbe essere il più possibile spesso e piano. Verificare che le basi della pentola siano asciutte prima di collocarla sulla superficie del piano cottura.

### Dimensioni delle pentole

Le zone di cottura a induzione si adattano automaticamente alle dimensioni del fondo della pentola.

L'efficienza della zona di cottura dipende dal diametro delle pentole. Una pentola con un diametro inferiore alla zona più piccola riceve solo una parte della potenza generata dalla zona di cottura.



Vedere la sezione "Dati tecnici".

## 6.2 I rumori durante l'uso

### Se si avverte:

- crepitio: si stanno utilizzando pentole di materiali diversi (costruzione a sandwich).
- fischio: si stanno utilizzando la zona di cottura a livelli di potenza elevati con pentole di materiali diversi (costruzione a sandwich).
- ronzio: si stanno utilizzando livelli di potenza elevati.
- scatto: si verifica un'accensione elettrica.
- sibilo, ronzio: è in funzione la ventola.

**I rumori descritti sono normali e non indicano un guasto dell'apparecchiatura.**

## 6.3 Indicazioni e consigli per SenseBoil®

La funzione è ottima per bollire l'acqua e preparare le patate.



Non funziona con tegami in ghisa e anti-aderenti, ad esempio con un rivestimento in ceramica. Consigliamo le pentole in acciaio smaltato per ottenere risultati ottimali quando si fanno bollire le patate.

Controllare se la pentola scelta è adatta per SenseBoil® monitorando la prima sessione di cottura.

Per usare SenseBoil® in modo efficace, attenersi ai seguenti consigli:

- Riempire il tegame da metà a tre quarti con acqua fredda di rubinetto lasciando 4 cm dal bordo. Non utilizzare meno di 1 litro o più di 5 litri d'acqua. Verificare che il peso totale dell'acqua (o dell'acqua e delle patate) sia compreso fra 1-5 kg.
- Se si vogliono cucinare patate, verificare che siano completamente coperte di

acqua, ma ricordare di lasciare vuoto almeno un quarto della pentola.

- Per ottenere risultati ottimali cucinare solo patate intere, non pelate, di dimensioni medie.
- Verificare di non mettere le patate troppo vicine fra loro.
- Evitare di produrre vibrazioni esterne (ad esempio usando un frullatore o mettendo un cellulare vicino all'apparecchiatura) quando la funzione è operativa.
- Se si vuole usare sale, aggiungerlo dopo che l'acqua raggiunge il punto di ebollizione.
- La funzione potrebbe non operare correttamente per bollitori dell'acqua e moche per caffè.

## 6.4 Öko Timer (Timer Eco)

Per risparmiare energia, il riscaldatore della zona di cottura si disattiva prima che il timer per il conto alla rovescia emetta un segnale acustico. La differenza nel tempo di funzionamento dipende dal livello di potenza e dalla durata dell'utilizzo dell'apparecchiatura.

## 6.5 Esempi di impiego per la cottura

La correlazione tra il livello di potenza e il consumo di energia della zona di cottura non è regolare. L'aumento del livello di potenza non è proporzionale all'aumento del consumo di energia. Ciò significa che una zona di cottura con un livello di potenza medio impiega meno della metà della propria energia.



I dati riportati in tabella sono puramente indicativi.

Livello di potenza	Usare per:	Tempo (min)	Suggerimenti
1	Tenere in caldo le pietanze cotte.	secondo necessità	Mettere un coperchio sulla pentola.
1 - 3	Salsa olandese, sciogliere: burro, cioccolata, gelatina.	5 - 25	Mescolare di tanto in tanto.

<b>Livello di potenza</b>	<b>Usare per:</b>	<b>Tempo (min)</b>	<b>Suggerimenti</b>
1 - 3	Rassodare: omelette morbide, uova strapazzate.	10 - 40	Cucinare coprendo con un coperchio.
3 - 5	Cuocere riso e pietanze a base di latte, riscaldare pietanze pronte.	25 - 50	Aggiungere al riso almeno una doppia quantità di liquido, mescolare a metà del processo i preparati a base di latte.
5 - 7	Cuocere a vapore verdure, pesce, carne.	20 - 45	Aggiungere un paio di cucchiaini di liquido.
7 - 9	Cuocere al vapore le patate.	20 - 60	Usare al max. ¼ l di acqua per 750 g di patate.
7 - 9	Bollire grandi quantità di alimenti, stufati e zuppe.	60 - 150	Fino a 3 l di liquido più gli ingredienti.
9 - 12	Cottura delicata: cotolette, cordon bleu, costolette, polpette, salsicce, fegato, roux, uova, frittelle, krapfen.	secondo necessità	Girare a metà tempo.
12 - 13	Frittura, frittelle di patate, lombate, bistecche.	5 - 15	Girare a metà tempo.
14	Portare a ebollizione l'acqua, cuocere la pasta, rosolare la carne (gulasch, stufati), friggere patatine.		
<b>P</b>	Portare a ebollizione grandi quantità d'acqua. PowerBoost è attivata.		

## 6.6 Consigli e suggerimenti per Hob<sup>2</sup>Hood

Quando si mette in funzione il piano di cottura con la funzione:

- Proteggere il pannello della cappa dalla luce diretta del sole.
- Non dirigere una luce alogena verso il pannello della cappa.
- Non coprire il pannello di controllo del piano cottura.
- Non interrompere il segnale tra il piano di cottura e la cappa (ad esempio con la mano o il manico di una pentola o una pentola alta). Vedere la figura.

**La cappa in figura è riportata a titolo indicativo.**

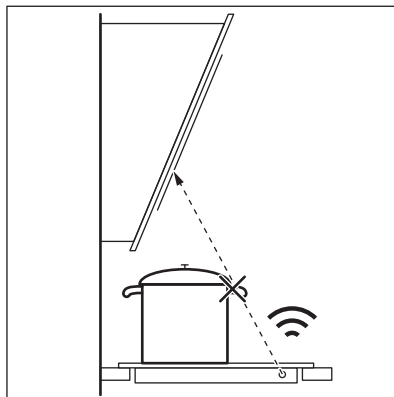

Altri dispositivi controllati in modalità remota potrebbero bloccare il segnale. Non usare apparecchiature di questo tipo vicino al piano cottura mentre Hob<sup>2</sup>Hood è acceso.

**Cappe da cucina con la funzione Hob<sup>2</sup>Hood**

Per scoprire l'intera gamma di cappe da cucina compatibili con questa funzione fare riferimento al sito web del nostro cliente. Le cappe da cucina Electrolux compatibili con

questa funzione devono riportare il simbolo .

## 7. PULIZIA E CURA

### **AVVERTENZA!**

Fare riferimento ai capitoli sulla sicurezza.

### 7.1 Informazioni generali

- Pulire il piano di cottura dopo ogni impiego.
- Usare sempre pentole con il fondo pulito.
- I graffi o le macchie scure sulla superficie non compromettono il funzionamento del piano di cottura.
- Usare un prodotto di pulizia adatto alla superficie del piano di cottura.
- Il vetro richiede l'uso di un raschietto speciale.

### 7.2 Pulizia del piano di cottura

- **Togliere immediatamente:** plastica sciolta, pellicola in plastica, zucchero e

alimenti con zucchero, in caso contrario la sporcizia potrebbe causare danni al piano cottura. Attenzione a evitare le ustioni. Appoggiare lo speciale raschietto sulla superficie in vetro, formando un angolo acuto, e spostare la lama sulla superficie.

- **Quando il piano di cottura è sufficientemente raffreddato, è possibile rimuovere:** i segni di calcare e d'acqua, le macchie di grasso e le macchie opalescenti. Pulire il piano di cottura con un panno umido e un detergente non abrasivo. Al termine della pulizia, asciugare il piano di cottura con un panno morbido.
- **Togliere macchie opalescenti:** usare una soluzione di acqua con aceto e pulire la superficie in vetro con un panno.



## 8. RISOLUZIONE DEI PROBLEMI

### **AVVERTENZA!**

Fare riferimento ai capitoli sulla sicurezza.

### 8.1 Cosa fare se...

Problema	Possibile causa	Rimedio
Non è possibile attivare il piano di cottura o metterlo in funzione.	Il piano di cottura non è collegato a una fonte di alimentazione elettrica o non è collegato correttamente.	Accertarsi che il piano di cottura sia collegato correttamente alla rete elettrica. Fare riferimento allo schema di collegamento.
	È scattato il fusibile.	Verificare che l'interruttore differenziale (salvavita) sia la causa del malfunzionamento. Nel caso in cui il fusibile continui a scattare, rivolgersi ad un elettricista qualificato.

Problema	Possibile causa	Rimedio
	Non viene configurata l'impostazione calore per 10 secondi.	Accendere di nuovo il piano di cottura e impostare il livello di potenza in meno di 10 secondi.
	Sono stati sfiorati 2 o più tasti sensore contemporaneamente.	Sfiorare un tasto sensore alla volta.
	Il pannello dei comandi è bagnato o presenta macchie di unto.	Pulire il pannello dei comandi.
Viene emesso un segnale acustico e il piano di cottura si disattiva. Viene emesso un segnale acustico quando il piano di cottura non è attivo.	Uno o più tasti sensore sono stati coperti.	Rimuovere gli oggetti dai tasti sensore.
Il piano di cottura si disattiva.	È stato appoggiato un oggetto sul tasto sensore  .	Rimuovere l'oggetto dal tasto sensore.
L'indicatore di calore residuo non si accende.	La zona non è calda perché è rimasta in funzione solo per brevissimo tempo, oppure il sensore è danneggiato.	Se la zona ha funzionato abbastanza a lungo da essere calda, contattare il Centro di Assistenza Autorizzato.
Hob <sup>2</sup> Hood non funziona.	È stato coperto il pannello dei comandi.	Rimuovere gli oggetti dal pannello dei comandi.
	Si usa una pentola molto alta che blocca il segnale.	Usare una pentola più piccola, cambiare zona cottura o azionare la cappa manualmente.
Preriscaldamento automatico non funziona.	La zona è calda.	Lasciar raffreddare sufficientemente la zona.
	È impostato il livello di potenza massimo.	Il livello di potenza massimo ha la stessa potenza della funzione.
Il livello di potenza cambia tra due livelli.	Gestione potenza è attiva.	Consultare la sezione "Utilizzo quotidiano".
I tasti sensore si surriscaldano.	Le pentole sono troppo grandi oppure sono state collocate troppo vicino ai comandi.	Se possibile, collocare le pentole grandi sulle zone posteriori.
Assenza di suono quando si toccano i tasti sensore del pannello.	I segnali acustici sono disattivati.	Attivazione dei segnali acustici. Consultare la sezione "Utilizzo quotidiano".
Compare  .	Dispositivo di Sicurezza bambini o Blocco funziona.	Consultare la sezione "Utilizzo quotidiano".
Compare  .	Non vi sono pentole sulla zona.	Appoggiare una pentola sulla zona.
	Le pentole non sono adatte.	Utilizzare una pentola adatta. Fare riferimento a "Consigli e suggerimenti".
	Il diametro del fondo della pentola è troppo piccolo rispetto alla zona.	Usare pentole delle dimensioni corrette. Vedere la sezione "Dati tecnici".

Problema	Possibile causa	Rimedio
<b>F</b> e <b>I</b> compaiono in alternanza.	La potenza è troppo bassa per il fatto che ci sono pentole non adatte oppure una pentola vuota.	Usare il tipo di pentola adeguata. Fare riferimento al capitolo "Consigli e suggerimenti" e "Dati tecnici". Non attivare nessuna zona con una pentola vuota sopra.
<b>F</b> e <b>2</b> compaiono in alternanza.	La pentola è vuota o contiene liquidi che non siano acqua, oppure olio.	Evitare di usare la funzione con liquidi diversi da acqua.
<b>F</b> e <b>3</b> compaiono in alternanza.	C'è troppa acqua o troppa poca acqua nella pentola. Sono stati bolliti cibi diversi rispetto ad acqua e patate. Il punto di ebollizione è stato spostato nel tempo e la funzione SenseBoil® non funzionava correttamente.	Fare riferimento a "Consigli e suggerimenti". Bollire solo acqua e patate con l'uso di SenseBoil®.
Si sente un bip, le spie sopra a <b>1</b> lampeggiano e la funzione SenseBoil® non si avvia.	Nessuna delle zone cottura è pronta per essere usata con la funzione SenseBoil®. C'è del calore residuo sulle zone cottura che si desidera scegliere, oppure sono ancora in uso.	Completare le attività di cottura precedenti e scegliere una zona cottura libera senza calore residuo.
<b>E</b> e un numero si accendono.	C'è un errore nel piano di cottura.	Spegner e riaccendere il piano cottura dopo 30 secondi. Se <b>E</b> si accende nuovamente, scollegare il piano cottura dall'alimentazione elettrica. Dopo 30 secondi, collegare nuovamente il piano cottura. In caso di ricomparsa dell'anomalia, rivolgersi a un Centro di Assistenza Autorizzato.
Si sente un bip costante.	Il collegamento elettrico non è stato effettuato correttamente.	Scollegare il piano cottura dalla rete elettrica. Consultare un elettricista qualificato per controllare l'installazione.

## 8.2 Se non è possibile trovare una soluzione...

Qualora non sia possibile trovare una soluzione al problema, contattare il rivenditore o il Centro di Assistenza Autorizzato. Fornire i dati riportati sulla targhetta dei dati. Fornire inoltre il codice a tre lettere per il piano in vetroceramica (si trova nell'angolo del piano cottura) e il messaggio di errore visualizzato. Assicurarsi

di aver acceso il piano di cottura correttamente. In caso di azionamento errato dell'apparecchiatura, l'intervento del tecnico del Centro di Assistenza o del rivenditore potrà essere effettuato a pagamento anche durante il periodo di garanzia. Le istruzioni relative al Centro di Assistenza e alle condizioni di garanzia sono contenute nel libretto della garanzia.

## 9. DATI TECNICI

### 9.1 Targhetta dati

Modello EIS62449C  
Tipo 61 B4A 01 AA  
Induzione 7.2 kW  
Numero di serie .....  
ELECTROLUX

Codice prodotto (PNC) 949 596 982 01  
220 - 240 V/400 V 2N 50 - 60 Hz  
Prodotto in Germania  
7.2 kW  
CE 

### 9.2 Caratteristiche tecniche zone di cottura

Zona cottura	Potenza nominale (impostazione di calore massima) [W]	PowerBoost [W]	PowerBoost durata massima [min.]	Diametro delle pentole [mm]
Anteriore sinistra	2300	3200	10	125 - 210
Posteriore sinistra	2300	3200	10	125 - 210
Anteriore destra	1400	2500	4	125 - 145
Posteriore destra	1800	2800	10	145 - 180

La potenza delle zone di cottura può differire in alcune circostanze rispetto ai dati presenti in tabella. Cambia a seconda del materiale e delle dimensioni delle pentole.

Per risultati di cottura ottimali, utilizzare pentole con un diametro non superiore a quello riportato in tabella.

## 10. EFFICIENZA ENERGETICA

### 10.1 Informazioni sul prodotto conformemente a EU 66/2014 valido solo per il mercato UE

Identificativo modello	EIS62449C	
Tipo di piano di cottura	Piano di cottura da incasso	
Numero di zone di cottura	4	
Tecnologia di riscaldamento	Induzione	
Diametro delle zone di cottura circolari (Ø)	Anteriore sinistra	21.0 cm
	Posteriore sinistra	21.0 cm
	Anteriore destra	14.5 cm
	Posteriore destra	18.0 cm

Consumo di energia per zona di cottura (EC electric cooking)	Anteriore sinistra	178,4 Wh / kg
	Posteriore sinistra	178,4 Wh / kg
	Anteriore destra	183,2 Wh / kg
	Posteriore destra	184,9 Wh / kg
Consumo di energia del piano di cottura (EC electric hob)		181,2 Wh / kg

EN 60350-2 - Apparecchiature elettriche per la cottura per uso domestico - Parte 2: Piani di cottura - Metodi per la misurazione delle prestazioni

Le misurazioni energetiche relative alla zona di cottura sono identificate dalle indicazioni delle rispettive zone di cottura.

## 10.2 Risparmio energetico

È possibile risparmiare energia quotidianamente durante la cottura seguendo i suggerimenti che seguono.

- Quando si riscalda l'acqua, utilizzare solo la quantità necessaria.
- Se possibile, coprire sempre le pentole con il coperchio.
- Prima di attivare la zona di cottura, sistemare la pentola.
- Sistemare le pentole più piccole sulle zone di cottura più piccole.
- Posizionare le pentole direttamente al centro della zona di cottura.
- Utilizzare il calore residuo per mantenere caldi i cibi o fonderli.

## 11. CONSIDERAZIONI SULL'AMBIENTE

Riciclare i materiali con il simbolo . Buttare l'imballaggio negli appositi contenitori per il riciclaggio. Aiutare a proteggere l'ambiente e la salute umana e a riciclare rifiuti derivanti da apparecchiature elettriche ed elettroniche. Non smaltire le apparecchiature che riportano

il simbolo  insieme ai normali rifiuti domestici. Portare il prodotto al punto di riciclaggio più vicino o contattare il comune di residenza.







**electrolux.com**

867378499-C-042025



**CE**